

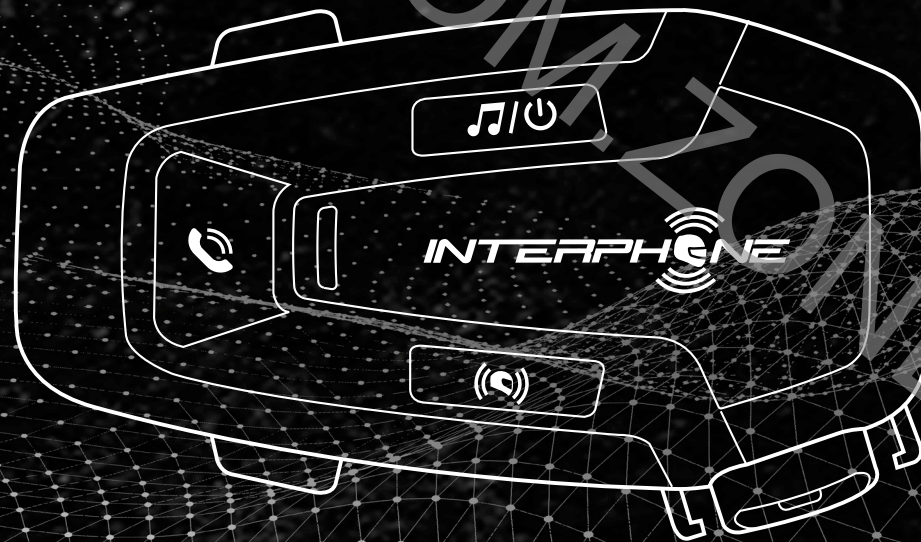

U-COM 6R

Uživatelský manuál



OBSAH

1. POPIS	3
1.1 Popis produktu	3
1.2 Obsah balení	3
2. INSTALACE	4
2.1 Instalace hlavní jednotky	4
3. ZAČÍNÁME	5
4. PÁROVÁNÍ S DALŠÍMI BLUETOOTH® ZAŘÍZENÍMI	5
4.1 Párování s mobilním telefonem / TFT systémy	5
4.2 Párování s druhým mobilním telefonem	6
4.3 Párování s GPS navigací	6
5. POUŽITÍ MOBILNÍHO TELEFONU	7
5.1 Odchozí a příchozí hovory	7
5.2 Siri a Google Asistent	7
5.3 Rychlé vytáčení	7
5.3.1 Použití přednastavených čísel rychlé volby	7
6. HUDBA	8
6.1 Přehrávání hudby pomocí Bluetooth® zařízení	8
6.2 Music sharing	8

7. BLUETOOTH® INTERKOM	9
7.1 Párování interkomu	9
7.2 Komunikace mezi dvěma interkomy	10
7.3 Starší modely interkomů Interphone	10
7.4 Anycom	10
8. PRIORITY FUNKCÍ A UPGRADE FIRMWARE	11
8.1 Priority funkcí	11
8.2 Upgrade firmwaru	11
9. NABÍDKA NASTAVENÍ	11
9.1 Nabídka nastavení headsetu	11
9.1.1 Vymazání všech párování	11
9.2 Nastavení zařízení	11
9.2.1 Rychlé vytáčení	12
9.2.2 VOX Phone (Defaultně: Zapnuto)	12
9.2.3 VOX Interkom (Defaultně: Vypnuto)	12
9.2.4 Audio Multitasking (Defaultně: Vypnuto)	14
9.2.5 HD Zvuk (Defaultně: Zapnuto)	14
9.2.6 HD Interkom (Defaultně: Zapnuto)	14
9.2.7 Jazyk zařízení	14
9.2.8 Hlasový průvodce (Defaultně: Zapnuto)	12
10. ODSTRAŇOVÁNÍ ZÁVAD	13
10.1 Reset po chybě	13
10.2 Tovární nastavení	13

1. POPIS

1.1 Popis produktu

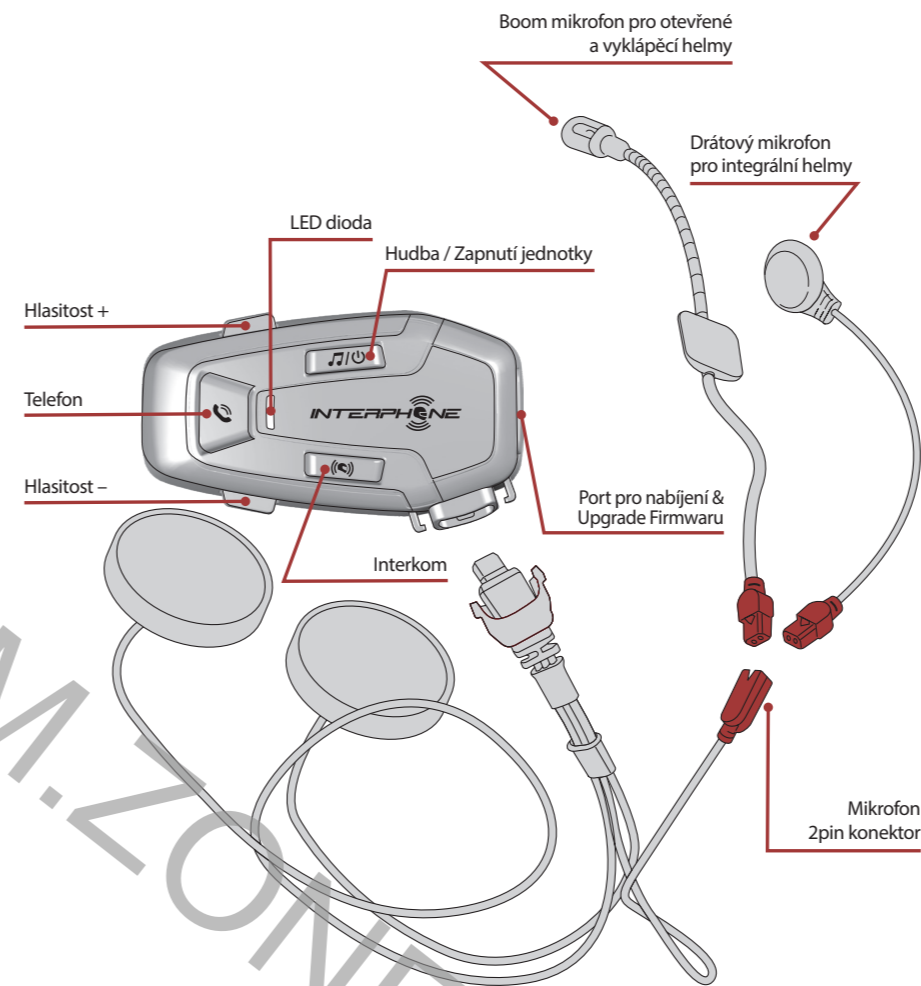

1.2 Obsah balení

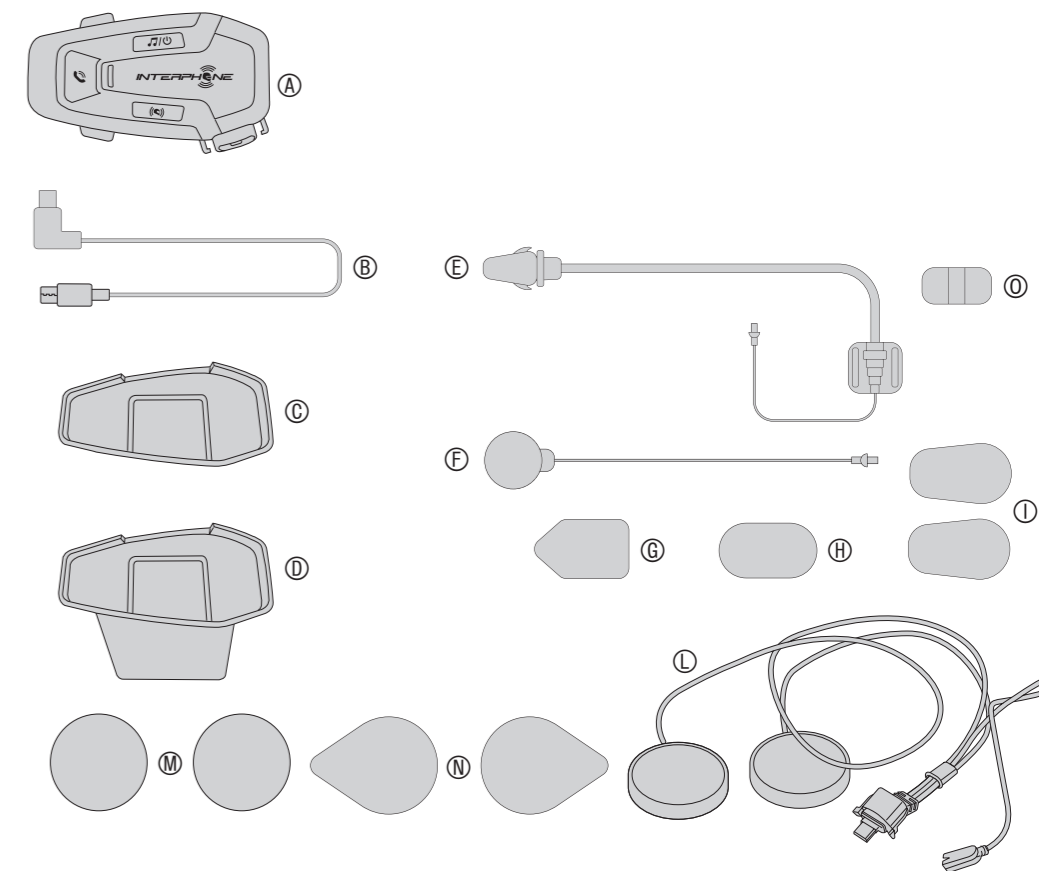

- A) Hlavní jednotka
- B) Datový/nabíjecí USB-C kabel
- C) Nalepovací základna
- D) Základna s klipem
- E) Boom mikrofon
- F) Drátový mikrofon
- G) Suchý zip pro boom mikrofon
- H) Suchý zip pro drátový mikrofon
- I) Pěnový chránič boom mikrofonu
- L) Sluchátka
- M) Distanční podložky pro sluchátka
- N) Suchý zip pro sluchátka
- O) Držák boom mikrofonu

2. INSTALACE

2.1 Instalace hlavní jednotky

Pomocí aplikace oboustranného lepení na základnu

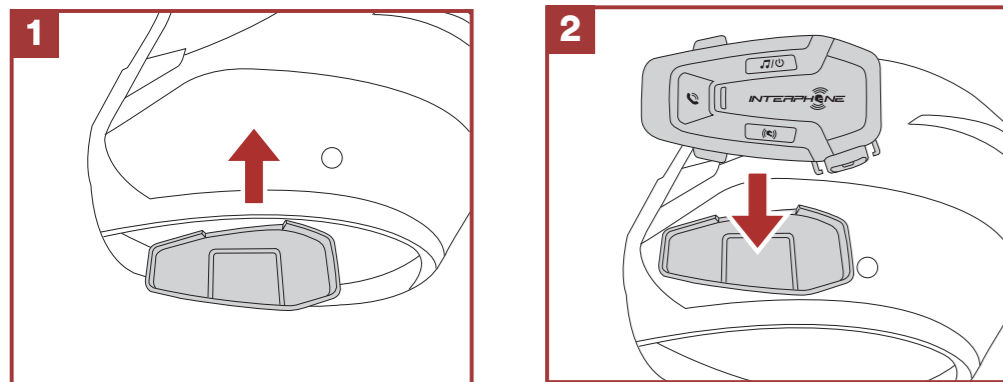

Pomocí základny s klipem

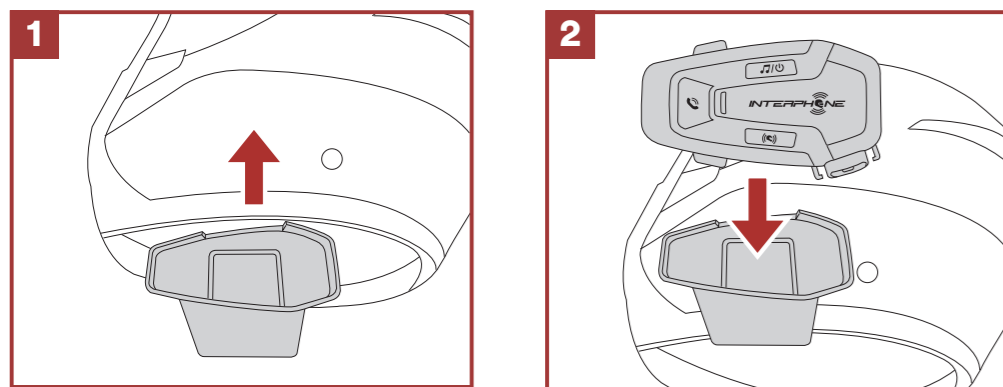

Instalace sluchátek a mikrofonu

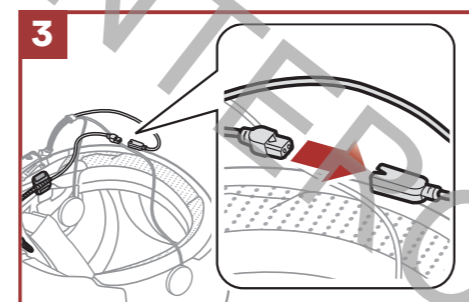
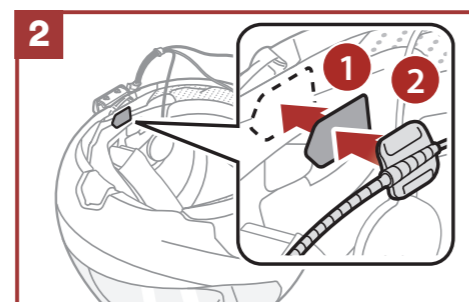
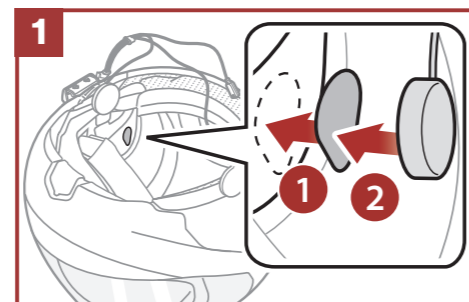

3. ZAČÍNÁME

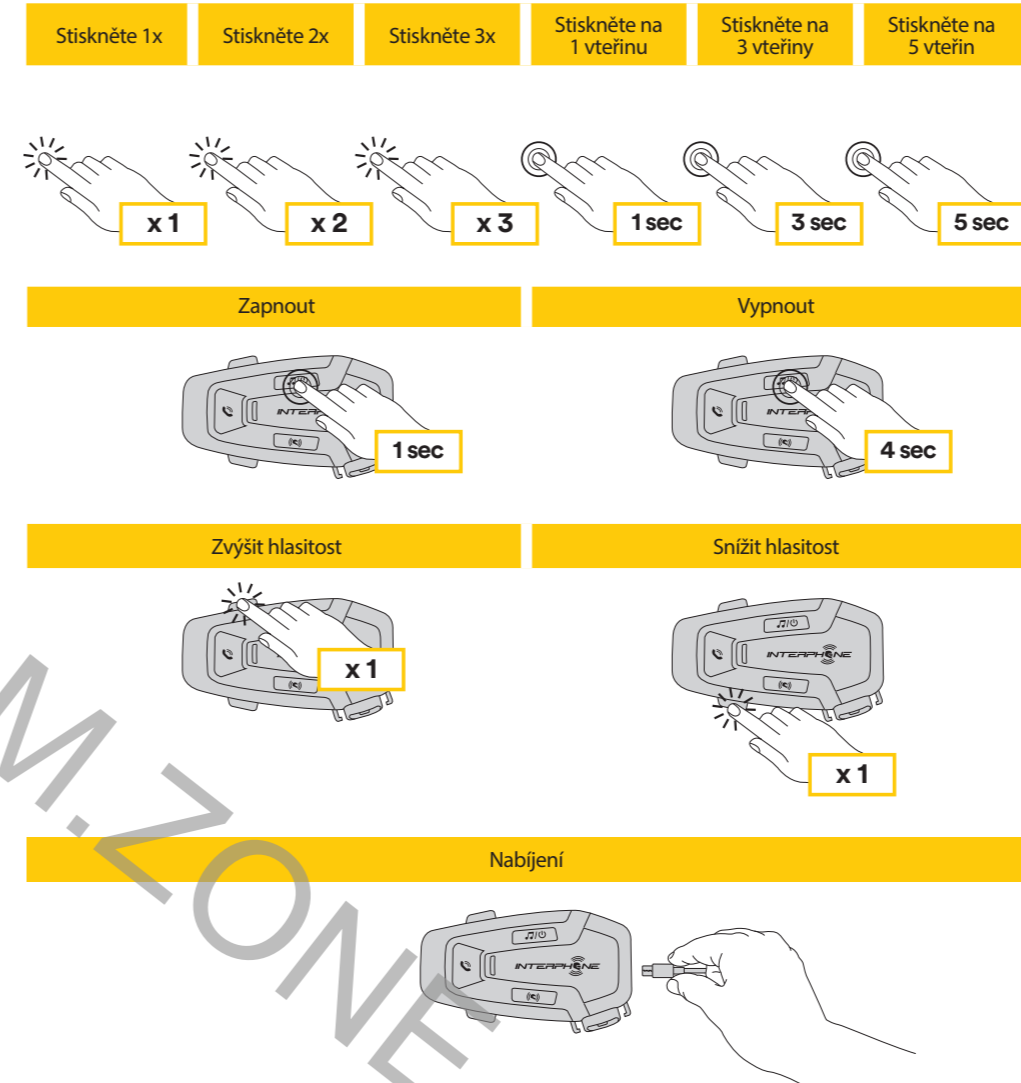

Upozornění:

- Použit můžete jakoukoliv USB nabíječku, odpovídající FCC, CE, IC nebo případně jiné místní normě.
- U-COM 6R je kompatibilní pouze s USB zařízeními s 5V DC

4. PÁROVÁNÍ S DALŠÍMI BLUETOOTH® ZAŘÍZENÍMI

Před prvním použitím interkomu s dalšími Bluetooth® zařízeními je nutné tato zařízení mezi sebou spárovat. To jim umožňuje navzájem se rozpoznat a komunikovat, kdykoliv jsou v dosahu.

U-COM 6R může být spárován s Bluetooth® zařízeními, jako například s mobilními telefony, GPS satelitními navigacemi a TFT multimediálními systémy.

4.1 Párování s mobilním telefonem a TFT systémy

1. Aktivujte Bluetooth® na svém telefonu.
2. Na zapnuté jednotce 6R stiskněte a 5 vteřin podržte tlačítko INTERKOM, vstoupíte tak do menu nastavení. Tlačítko uvolněte teprve, až když se LED dioda rozsvítí modře.
3. Jednou stiskněte tlačítko HLASITOST + a spusťte tak režim párování.
4. Ve svém telefonu vyhledejte dostupná Bluetooth® zařízení.
5. Po několika vteřinách nabídne telefon mezi dostupnými zařízeními k párování "U-COM 6R vx.x". Tuto volbu potvrďte.
6. Pokud zařízení vyžaduje PIN kód, zadejte 0000 (čtyřikrát nula).
7. Hlasový průvodce U-COM potvrdí úspěšné párování.
8. Pokud váš telefon vyžádá další autorizaci, prosím, potvrďte ji.

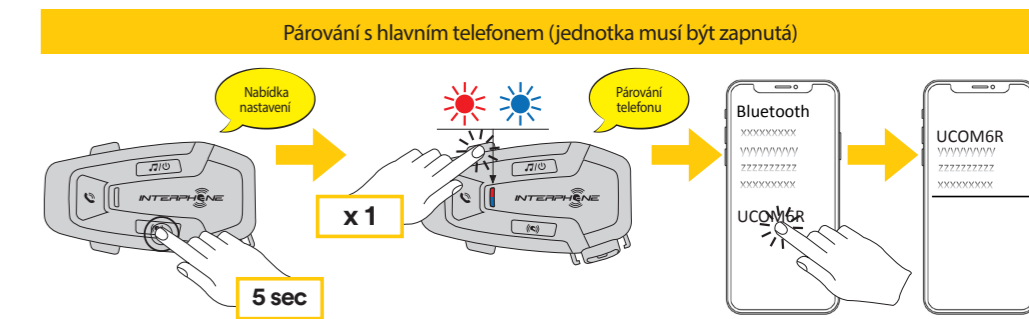

Multimediální TFT systém motocyklu musí být spárován pomocí funkce "Párování telefonu":



V případě telefonních hovorů, přicházejících současně na oba připojené telefony, bude mít přednost hlavní telefon před tím druhým.

4.2 Párování druhého telefonu

1. Aktivujte na svém telefonu Bluetooth®.
2. Na zapnuté jednotce U-COM 6R stiskněte tlačítko INTERKOM a podržte ho na 5 vteřin, vstoupíte tak do menu nastavení. Neuvolňujte tlačítko, dokud se LED dioda nerozsvítí modře.
3. Dvakrát stiskněte tlačítko HLASITOST +, aktivujete tak párovací režim pro druhý telefon.
4. Spustíte na druhém telefonu vyhledávání nových Bluetooth® zařízení.
5. Za několik vteřin nabídne telefon mezi dalšími možnostmi k připojení také "U-COM 6R vx.x". Tuto volbu potvrďte.
6. Pokud je vyžadován PIN kód, zadejte 0000 (čtyřikrát nula).
7. UCOM hlasový průvodce následně potvrdí úspěšné spárování.
8. Pokud váš smartphone bude vyžadovat dodatečnou autorizaci, prosím, potvrďte ji.

4.3 Párování GPS

1. Aktivujte na své GPS navigaci Bluetooth®
2. Na zapnuté jednotce 6R, stiskněte středové tlačítko INTERKOM a podržte ho na 5 vteřin, vstoupíte tak do menu nastavení. Neuvolňujte tlačítko, dokud se LED dioda nerozsvítí modře.
3. Stiskněte 3x tlačítko HLASITOST +, aktivujete tak párovací režim pro GPS navigaci.
4. Spustíte na GPS navigaci vyhledávání nových Bluetooth® zařízení.
5. Za několik vteřin nabídne zařízení mezi dalšími možnostmi k připojení také "U-COM 6R vx.x" Tuto volbu potvrďte.
6. Pokud je vyžadován PIN kód, zadejte 0000 (čtyřikrát nula).
7. UCOM hlasový průvodce následně potvrdí úspěšné spárování.
8. Pokud bude vaše zařízení vyžadovat dodatečnou autorizaci, prosím, potvrďte ji.

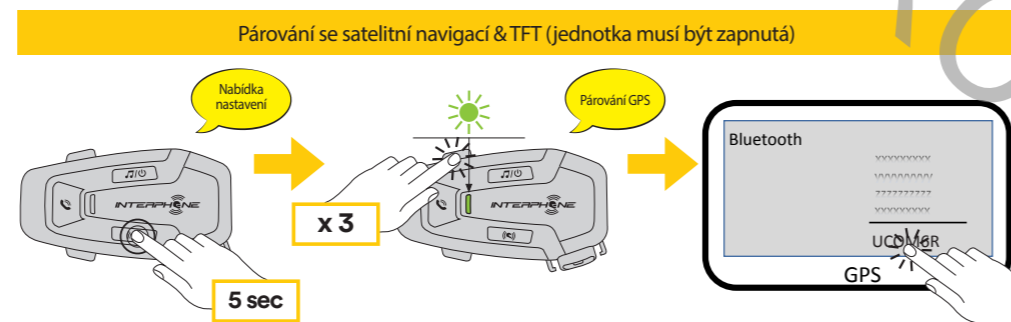

5. POUŽITÍ MOBILNÍHO TELEFONU

5.1 Příchozí a odchozí hovory

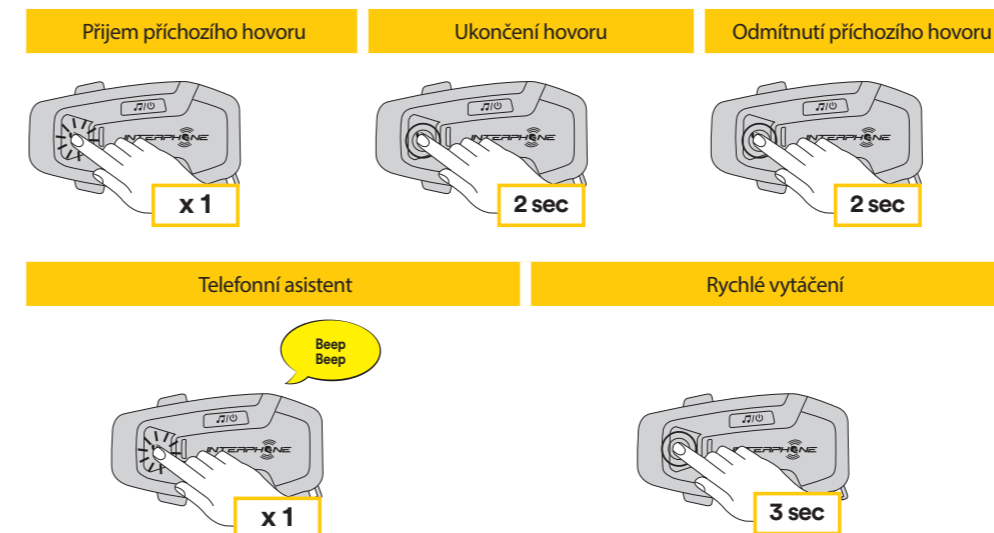

Upozornění: Pokud máte připojenou GPS navigaci, nebude během telefonního hovoru možné naslouchat jejím povelům.

5.2 Siri a Google Asistent

U-COM 6R podporuje přímý vstup do Siri i Google Asistenta. Aktivovat je můžete zmáčknutím tlačítka TELEFON nebo pomocí hlasového ovládání, přes mikrofon headsetu, použitím klíčových povelů. V tomto případě použijte povely "Hey Siri" nebo "Hey Google".

5.3 Rychlé vytáčení

Pro volbu rychlého vytáčení je možné uložit až 3 telefonní čísla (pokud je aktivován "pokročilý režim"). Tato čísla můžete nastavit pomocí aplikace UNITE nebo INTERPHONE Device Managera.

5.3.1 Použití nastavených čísel pro rychlé vytáčení

Jak aktivovat rychlé vytáčení (při deaktivovaném pokročilém režimu)

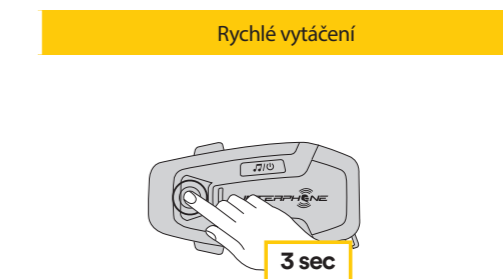

Jak aktivovat rychlé vytáčení (při aktivním pokročilém režimu)

1. Vstupte do menu rychlého vytáčení.

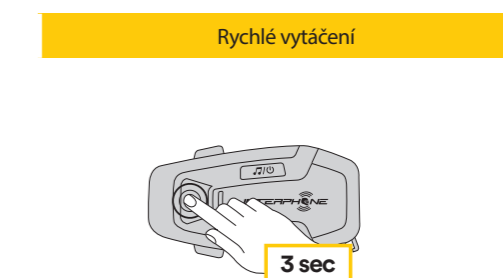

2. Postup při volbě rychlého vytáčení pomocí tlačítek HLASITOST + nebo HLASITOST – dle obrázků níže. Požadovanou volbu potvrďte tlačítkem INTERKOM.

Vyberte jednu z možností	Potvrďte vybranou možnost
--------------------------	---------------------------

Vytočit poslední číslo
Rychlá volba #1
Rychlá volba #2
Rychlá volba #3
Zrušit (odejít z menu)

6. HUDBA

6.1 Přehrávání hudby pomocí Bluetooth® zařízení

Interphone U-COM 6R může přehrávat hudbu z Bluetooth® zařízení (smartphony, MP3 přehrávače, TFT systémy atd..) disponujících A2DP profilem. Pro přehrávání hudby je nutné tato zařízení spárovat s Interphone U-COM 6R.

Přehrávání hudby	Pauza v přehrávání
------------------	--------------------

Následující skladba	Předchozí skladba
---------------------	-------------------

6.2 Music sharing

You can start sharing the music received from your phone with another U-COM control unit, during a two-way intercom conversation.

Both control units can control the playback of music, eg example go to the next track or the previous track.

Note: music sharing cannot be activated at the same time as an intercom conversation.

To start / stop sharing music, activate first the intercom conversation, then press the MUSIC button for 2 seconds (until the second “beep”).

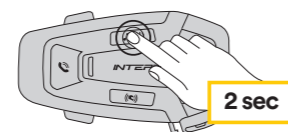

7. BLUETOOTH® INTERKOM

7.1 Párování interkomů

U-COM 6R může být spárován až se 3 dalšími U-COM jednotkami (nebo jednotkami Sena), postupujte podle následujícího obrázku.

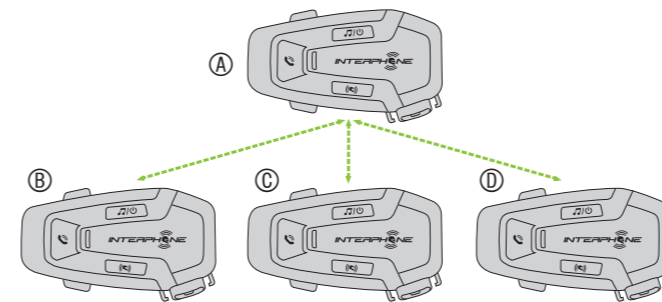

Párování je nutné provést pouze jednou, poté se spárované jednotky automaticky rozpoznají a připojí, kdykoliv budou v dosahu.

1. Stiskněte a držte tlačítko INTERKOM na jednotkách A a B a podržte ho na 3 vteřiny, dokud neuslyšíte hlášku “Párování interkomu”. LED dioda bude blikat červeně, což znamená, že zařízení je nyní viditelné.

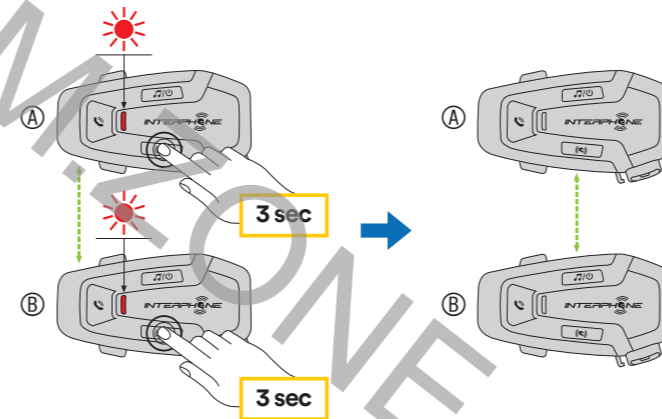

Po několika vteřinách se jednotky spárují a spustí interkom komunikaci. LED dioda na obou jednotkách dvakrát modře zabliká.

2. Postupujte stejně a stiskněte tlačítko INTERKOM na jednotkách A a C. Podržte je na 3 vteřiny dokud neuslyšíte hlášku “Párování interkomu”.

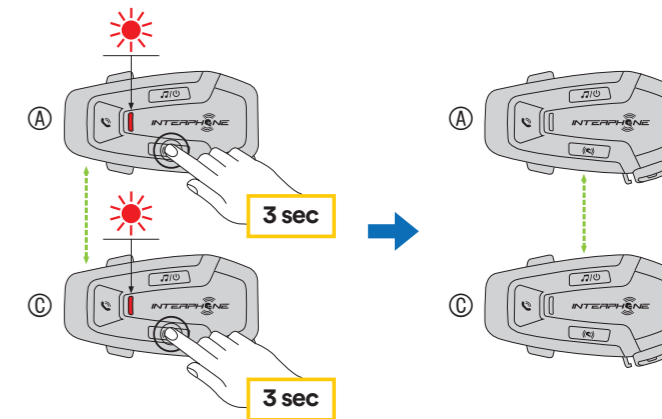

3. Opět postupujte stejně a stiskněte tlačítko INTERKOM na jednotkách A a D. Podržte je na 3 vteřiny dokud neuslyšíte hlášku “Párování interkomu”.

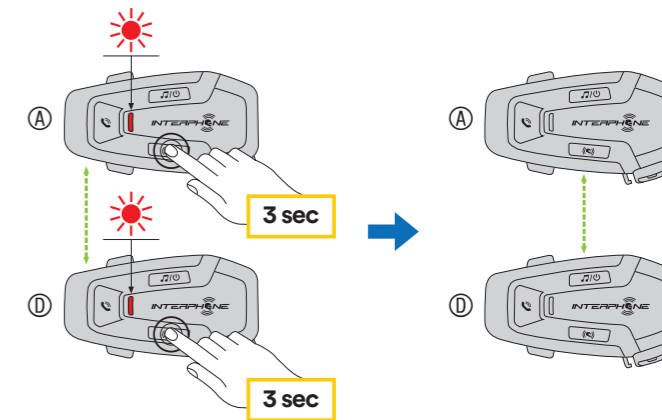

7.2 Konverzace mezi dvěma interkomy

Po spárování jednotek můžete spustit komunikaci mezi nimi stisknutím tlačítka INTERKOM, postupujte podle následujícího obrázku.

1. Stiskněte 1x pro připojení jednotky D.

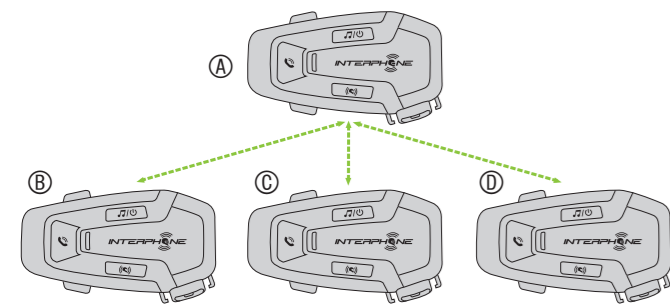

Spustíte / ukončíte interkom spojení s jednotkou "D"

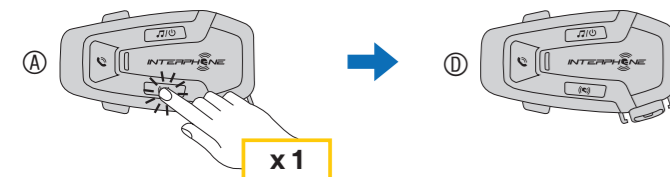

2. Stiskněte 2x pro spojení s jednotkou C.

Spustíte / ukončíte interkom spojení s jednotkou "C"

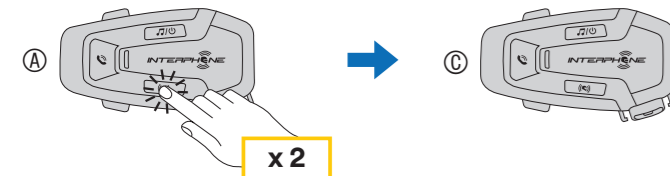

3. Stiskněte 3x pro spojení s jednotkou B.

Spustíte / ukončíte interkom spojení s jednotkou "B"

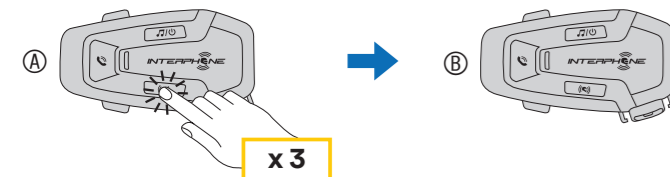

7.3 Starší modely interkomů Interphone

Předchozí modely interkomů Interphone mohou být spárovány s jednotkou U-COM – na zapnuté jednotce stiskněte současně tlačítka INTERKOM A TELEFON na 3 vteřiny. Poté spusťte na druhé jednotce párovací režim podle jejího návodu k použití – ve většině případů je třeba na vypnuté jednotce stisknout tlačítka a podržet ho, dokud LED dioda nezačne blikat červeně a modře.

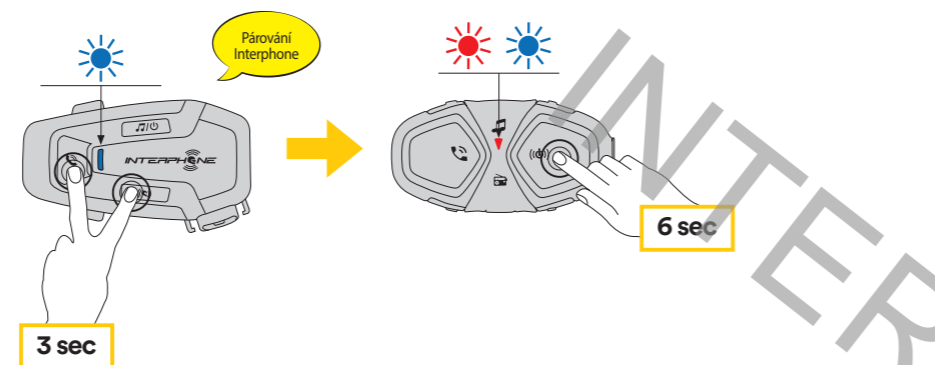

7.4 Anycom

Funkce Anycom umožňuje interkom konverzaci s jednotkami jiných výrobců. Je možné připojit pouze jednu non-Interphone jednotku ve stejnou chvíli. Vzdálenost mezi interkomy závisí na výkonnosti připojeného Bluetooth® zařízení. Je-li k jednotce Interphone připojeno non-Interphone zařízení, a je-li k této jednotce přes druhý telefon připojeno další Bluetooth® zařízení, bude toto zařízení odpojeno.

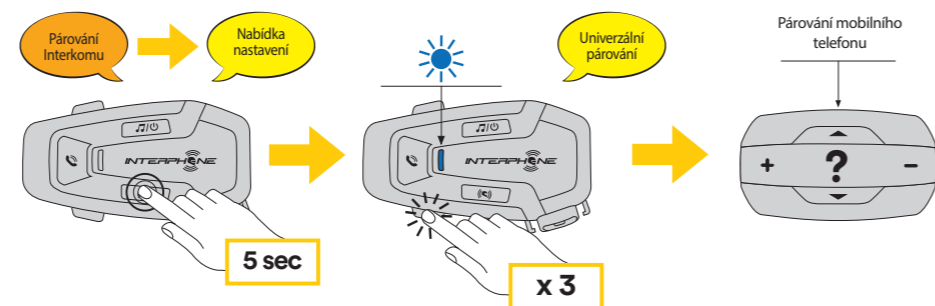

1. Na zapnuté jednotce U-COM 6R vstupte do nabídky nastavení držením tlačítka INTERKOM po dobu 5 vteřin. Nepouštějte tlačítko dokud dioda nesvítí modře.
2. Zmáčknete tlačítko HLASITOST – 3x pro ANYCOM párovací mód.
3. Nastavte interkom jiné značky do režimu párování.

8. PRIORITA FUNKCÍ A UPGRADE FIRMWARU UPGRADES

8.1 Priorita funkcí

Jednotka upřednostňuje připojená zařízení dle následujícího pořadí:

1. (Nejvyšší) mobilní telefon
2. MESH interkom
3. (Nejnižší) Bluetooth® stereo hudba

Priorita mezi interkomy a hudbou může být změněna pomocí aplikace Interphone UNITE nebo Device Manageru pro Win/MAC.

Funkce s nižší prioritou bude přerušena funkcí s vyšší prioritou. Například, stereo hudba bude přerušena Interkom MESH konverzací, Interkom MESH konverzace bude přerušena přichozím telefonickým hovorem.

8.2 Upgrade Firmware

Jednotka podporuje upgrade firmwaru pomocí služby Device Manager (dostupný pro PC a MAC na www.interphone.com nebo intercom.zone).

Připojte zařízení pomocí USB nabíjecího a datového kabelu (USB-C) ke svému počítači, poté spusťte Device Manager a postupujte krok za krokem podle daných instrukcí.

Aplikace INTERPHONE UNITE může kontrolovat verzi firmwaru nainstalovanou v zařízení a hlásit přítomnost aktualizací, ale nemůže aktualizovat firmware interkomu.

9. NABÍDKA NASTAVENÍ

9.1 Nabídka nastavení jednotky

Na zapnuté jednotce U-COM 6R zmáčknete a držíte tlačítko INTERKOM na 5 sekund, vstoupíte tak do menu nastavení. Nepouštějte tlačítko, dokud se kontrolka nerozsvítí modře.



Pro pohyb v menu nastavení zmáčknete jednou tlačítko HLASITOST + nebo HLASITOST –.

1. Párování mobilního telefonu
2. Párování druhého mobilního telefonu
3. Párování GPS

Pro potvrzení následujících možností nastavení zmáčknete tlačítko INTERKOM.

4. Smazat všechna párování
5. Párování Anycom
6. Tovární nastavení
7. Exit

9.1.1 Smázání všech párování

Smaže všechna Bluetooth® párování uložená v jednotce.

9.2 Nastavení zařízení

Všechna nastavení můžete měnit pomocí Device Managera (dostupný pro PC a MAC na www.interphone.com) nebo pomocí Interphone UNITE aplikace.

Upozornění: nastavení "Pokročilé funkce" umožní jednotce následující funkce:

- Vícenásobné rychlé vytáčení

9.2.1 Rychlé vytáčení

Uložení telefonních čísel pro rychlé vytáčení umožní rychlé spuštění telefonického hovoru.

9.2.2 VOX Phone (Defaultne: Zapnuto)

Pokud je tato funkce aktivována, můžete přijímat příchozí telefonické hovory hlasovým povelu. Jakmile uslyšíte vyzvánění příchozího telefonického hovoru, můžete ho přijmout tak, že nahlas vyslovíte jakékoliv slovo, například "Dobrý den" nebo tak, že lehce fouknete do mikrofonu. Funkce VOX phone je dočasně deaktivovaná, pokud jste připojeni k interkomu. V takovém případě

přijmete příchozí hovor zmáčknutím tlačítka TELEFON.

9.2.3 VOX Interkom (Defaultně: Vypnuto)

Je-li funkce VOX Interkom aktivovaná, můžete zahájit interkom konverzaci s posledním připojeným interkomem pomocí hlasového povelu. Chcete-li zahájit interkom konverzaci, vyslovte nahlas jakékoliv slovo, např. "Dobrý den" nebo lehce zafoukejte do mikrofonu. V případě, že jste interkom konverzaci zahájili hlasovým povelu, automaticky se ukončí. Pokud vy i váš interkom přítel zůstanete na 20 vteřin tiše. Nicméně, pokud interkom konverzaci spustíte manuálně poklepáním středového tlačítka, musíte ji stejným způsobem také ukončit. Pokud interkom konverzaci spustíte hlasovým povelu a ukončíte ji manuálně poklepáním středového tlačítka nebudete moci dočasně spustit další konverzaci hlasovým povelu. V takovém případě, musíte poklepat středové tlačítko a tím interkom restartovat. Tím zabráníte opakovaným neúmyslným interkom spojením, která mohou být navázána kvůli silnému hluku okolního vetřu. Po restartování headsetu můžete znovu navazovat interkom konverzace pomocí hlasového povelu.

9.2.4 Audio Multitasking (Defaultně: Vypnuto)

Audio Multitasking (Bluetooth® Interkom Audio Multitasking) vám umožňuje vést interkom konverzaci za současného poslechu hudby nebo GPS navigace. Překrytý zvuk bude hrát na pozadí se sníženou hlasitostí, jakmile je však interkom konverzace ukončena, hlasitost se vrátí na původní úroveň.

POZNÁMKA:

- Aby funkce Bluetooth® Intercom Audio Multitasking fungovala správně, musíte headset vypnout a znovu zapnout. Prosim, restartuje jej.
- Funkce Bluetooth® Intercom Audio Multitasking bude aktivována během interkom konverzace mezi dvěma uživateli, oba headsety musejí tuto funkci podporovat.
- Některé GPS navigace nemusejí tuto funkci podporovat.
- Funkce Audio Multitasking může být konfigurovaná v nastavení funkcí Intercom- Audio Overlay Sensitivity a Audio Overlay Volume Management.

- Pozor, aktivace funkce Audio Multitasking vede ke zhoršení kvality zvuku Interkomu.

9.2.5 HD Voice (Defaultně: Zapnuto)

Funkce HD Voice vám umožní telefonickou komunikaci v high-definition kvalitě. Tato funkce zvyšuje kvalitu zvuku, ten díky tomu bude během telefonických hovorů čistý a jasný.

Pokud je povolen HD Voice, konferenční hovor přes trojcestný interkom není k dispozici.

Upozornění:

- Chcete-li zjistit, zda vaše Bluetooth® zařízení, které chcete připojit k headsetu, podporuje funkci HD Voice, kontaktujte jeho výrobce nebo distributora.
- HD Voice je aktivní jen v případě, že Bluetooth® Intercom Audio Multitasking je vypnut.

9.2.6 HD Interkom (Defaultně: Zapnuto)

HD Interkom vylepšuje interkom komunikaci mezi dvěma uživateli z běžné kvality na kvalitu HD. Funkce HD Interkom bude dočasně nedostupná, zahájíte-li interkom konverzaci s větším počtem uživatelů. Je-li tato funkce deaktivovaná, kvalita interkom konverzace mezi dvěma uživateli se sníží na běžnou úroveň.

Upozornění:

- Vzdálenost interkomů pro funkci HD Intercom je poměrně kratší než vzdálenost, nutná pro běžnou kvalitu interkom komunikace.
- Funkce HD Intercom bude dočasně deaktivovaná, je-li zapnuta funkce Bluetooth® Intercom Audio Multitasking.

9.2.7 Jazyk jednotky

Ve své jednotce můžete nastavit libovolný jazyk. Vybraný jazyk zůstane nastaven dokonce i v případě, že bude headset restartován.

9.2.8 Hlasový průvodce (Defaultně: Zapnuto)

Hlasové zprávy lze deaktivovat nastavení softwaru! Následující hlasové zprávy jsou vždy aktivní.
- Nabídka nastavení, párování interkomu, indikátor stavu baterie, rychlé vytáčení.

10. ODSTRAŇOVÁNÍ ZÁVAD

Odpovědi na často kladené otázky naleznete na www.interphone.cz

10.1 Reset po chybě

Nefunguje-li interkom správně, můžete jednotku jednoduše resetovat tak, že jemně zatlačíte kancelářskou sponkou do resetovacího otvoru ze zadní strany interkomu.

Poznámka: Tento reset nevrátí interkom do továrního nastavení.

10.2 Reset do továrního nastavení

Chcete-li smazat všechna vaše nastavení a začít od začátku, můžete headset vrátit do továrního nastavení použitím této funkce.

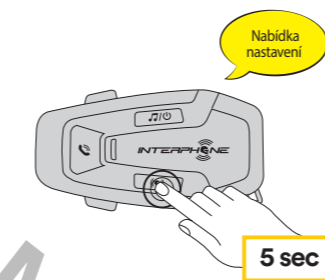

Na zapnuté jednotce U-COM 6R, stiskněte na 5 vteřin tlačítko INTERKOM, vstoupíte tak do konfiguračního menu. Neuvolňujte tlačítko dříve, než se LED dioda rozsvítí modře, uslyšíte hlášku, Nabídka nastavení. Dvakrát stiskněte tlačítko HLASITOST – , uslyšíte hlášku "Obnovení továrního nastavení", poté 1 x stiskněte tlačítko INTERKOM, čímž svou volbu potvrdíte. Uslyšíte hlášku: "Resetování náhlavní sady".